

A



5

Veldjesgraaf

3905 MV VEENENDAAL

VRAAGPRIJS
€ 375.000 k.k.



HUISJE, BOOMPJE, FEESTJE!



Kenmerken

Type woning	geschakelde woning
Soort woning	eengezinswoning
Aantal kamers	4
Aantal slaapkamers	2
Energie label	A
Isolatie	volledig geïsoleerd
Verwarming	cv ketel(2017), vloerverwarming gedeeltelijk, warmte terugwininstallatie
Ligging tuin	zuidoost
Berging	vrijstaand hout
Parkeren	openbaar parkeren



Woonoppervlakte	75 m²
Perceeloppervlakte	73 m²
Woning inhoud	279
Bouwjaar	2017

Kennismaking

met Veldjesgraaf 5

Ben jij opzoek naar een moderne geschakelde woning gelegen in een autoluwe straat? Ben je op zoek naar een woning die netjes is onderhouden en waar goed voor gezorgd is de afgelopen jaren? Dan is deze zeker een bezichtiging waard!

Er zijn twee slaapkamers aanwezig, een moderne keuken, een tijdloze badkamer en hoge ramen. Dit alles is gelegen op een perceel van ca. 73 m². Daarnaast is er ook vloerverwarming aanwezig op de begane grond, ideaal.

De woning is gelegen in de wijk 't Hoorntje in Veenendaal. Gelegen op een heerlijk rustige pek op korte afstand van het centrum van Veenendaal. Op fietsafstand ligt het NS-station Veenendaal-De Klomp, ook vind je verschillende (basis)scholen en sportaccommodaties in de buurt. Daarnaast zijn er verschillende winkels en cafés op een minimale afstand gelegen. De uitvalswegen naar snelweg de A12 en A30 zijn ook gemakkelijk te bereiken.

Begane grond:

Via de tuin kom je bij de voordeur die toegang geeft tot de hal waar zich de garderobe en de meterkast zich bevinden. Vanuit de hal stap je zo de sfeervolle living binnen, waar je meteen wordt verwelkomd door een open en lichte ruimte. Aan de voorzijde van de woning bevindt zich de heerlijke zithoek met openslaande deuren naar de tuin.

Zet je de dubbele openslaande deuren in de zomerperiode open, dan is de tuin een verlengstuk van je woonkamer. Aan de achterzijde van de woning is de moderne, open keuken in L-opstelling gesitueerd.

De keuken is voorzien van diverse inbouwapparatuur zoals een oven, vaatwasser, 4-pitskookplaat met afzuigkap en een spoelbak. De kasten bieden veel opbergruimte voor al je kookgerei en ingrediënten, zodat alles netjes en georganiseerd blijft. In de keuken is een toegangsdeur te vinden naar de gang die weer toegang geeft tot de toiletruimte en de berging. De toiletruimte is voorzien van lichte tegels, een hangend toilet en een fonteintje. In de berging vind je de Cv-ketel, de warmte terugwininstallatie en genoeg opbergruimte. De vaste trap naar de verdieping is in de woonkamer te vinden. In de woonkamer ligt een laminaatvloer met daaronder vloerverwarming.

Eerste verdieping:

Via de vaste trap op de begane grond, kom je op de overloop van de eerste verdieping. Op deze verdieping vind je 2 slaapkamers en een badkamer. Aan de achterzijde van de woning bevindt zich de badkamer. De volledig betegelde badkamer is voorzien van een tweede toilet, een douche, een wastafel en de aansluitingen voor de wasmachine en droger.

Aan de achterzijde vind je de masterbedroom, welke is voorzien van een ingebouwde kast. De tweede slaapkamer is ook aan de voorzijde te vinden. Deze charmante ruimtes vallen meteen op door de grote raampartijen die heerlijk het daglicht binnenlaten, waardoor de kamer licht en ruim aanvoelt. De knieschotten en de trapkast in de tweede slaapkamer bieden extra opbergruimte. In deze kamer is er nog een vaste trapopgang te vinden die leidt naar de vliering, een verrassend ruime opbergruimte die perfect is voor al je spullen die je netjes uit het zicht wilt houden. Of je nu een extra slaapkamer nodig hebt of een sfeervolle werkplek aan huis wilt creëren, deze kamer biedt talloze mogelijkheden. In de slaapkamers en op de overloop ligt een laminaatvloer.

Tuin:

Via de voordeur en de openslaande deuren vanuit de woonkamer kom je in de tuin. In de, op het zuidoosten gelegen tuin, is voldoende ruimte voor een gezellige zithoek. Waar je tot in de late zomertjes heerlijk kunt genieten van het buitenleven. Met een ligging op het zuidoosten kun je de hele dag door profiteren van de zon, ideaal voor een zonnig ontbijt of een ontspannen middag.

Aan het einde van deze rij-geschakelde woningen bevindt zich een eigen houten berging waar je beschikt over elektriciteit en natuurlijk genoeg opbergruimte. Een prima plek voor de fietsen en andere opslag. Aan de rechterkant van de straat is er een openbare parkeerplaats te vinden. Hier is genoeg plek om jouw auto te parkeren.

Bijzonderheden:

- De woning beschikt over 2 slaapkamers;
- Er is een complete badkamer aanwezig;
- Vloerverwarming over de benedenverdieping;
- Energielabel A;
- Tuin gelegen op het zuidoosten;
- Gelegen nabij het centrum van Veenendaal.



























Plattegrond

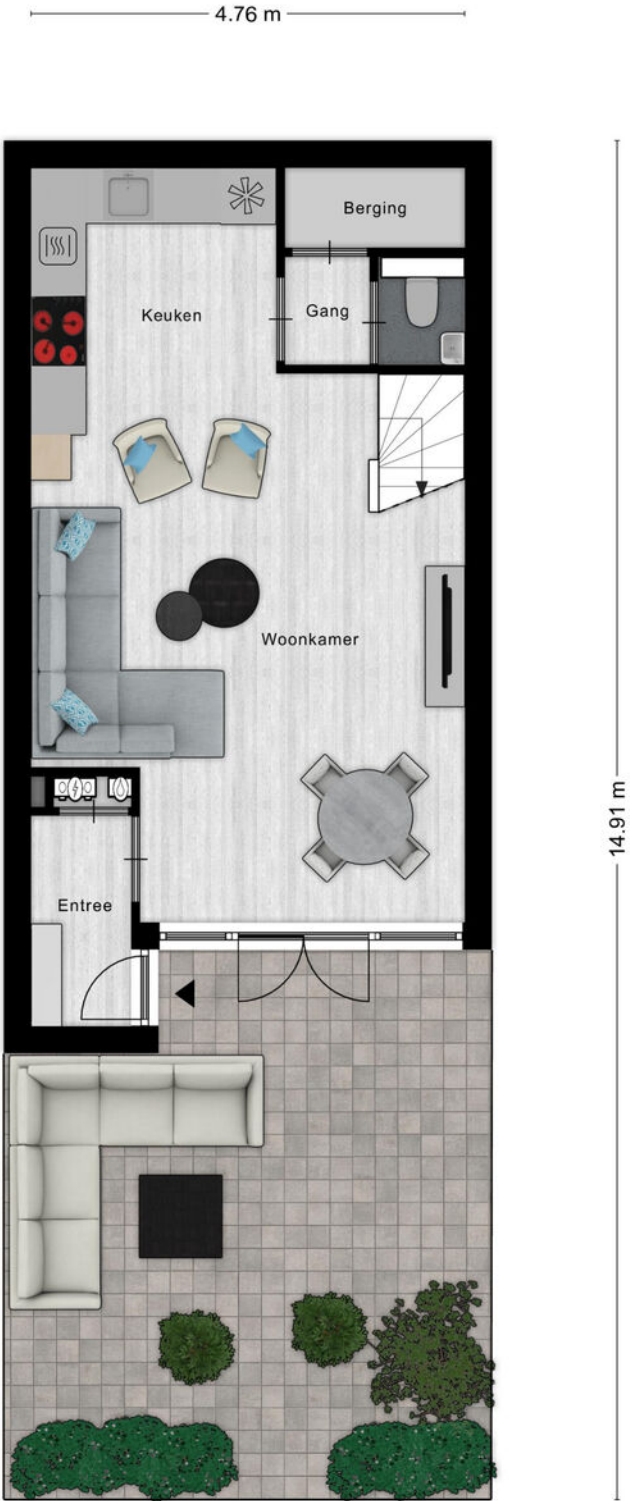

Aan de plattegronden kunnen geen rechten worden ontleend
© Zibber www.zibber.nl

Plattegrond

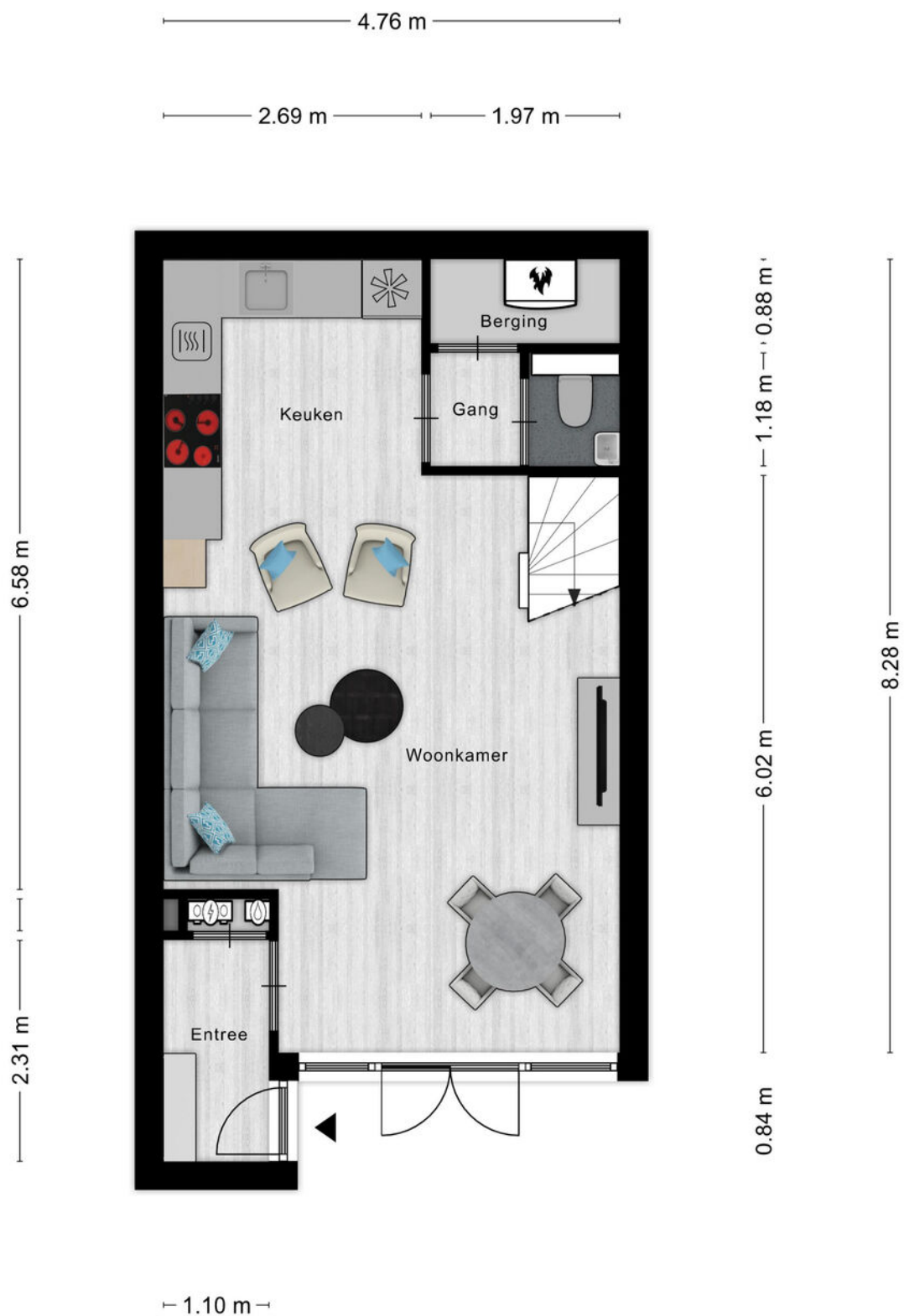

Aan de plattegronden kunnen geen rechten worden ontleend
© Zibber www.zibber.nl

Plattegrond

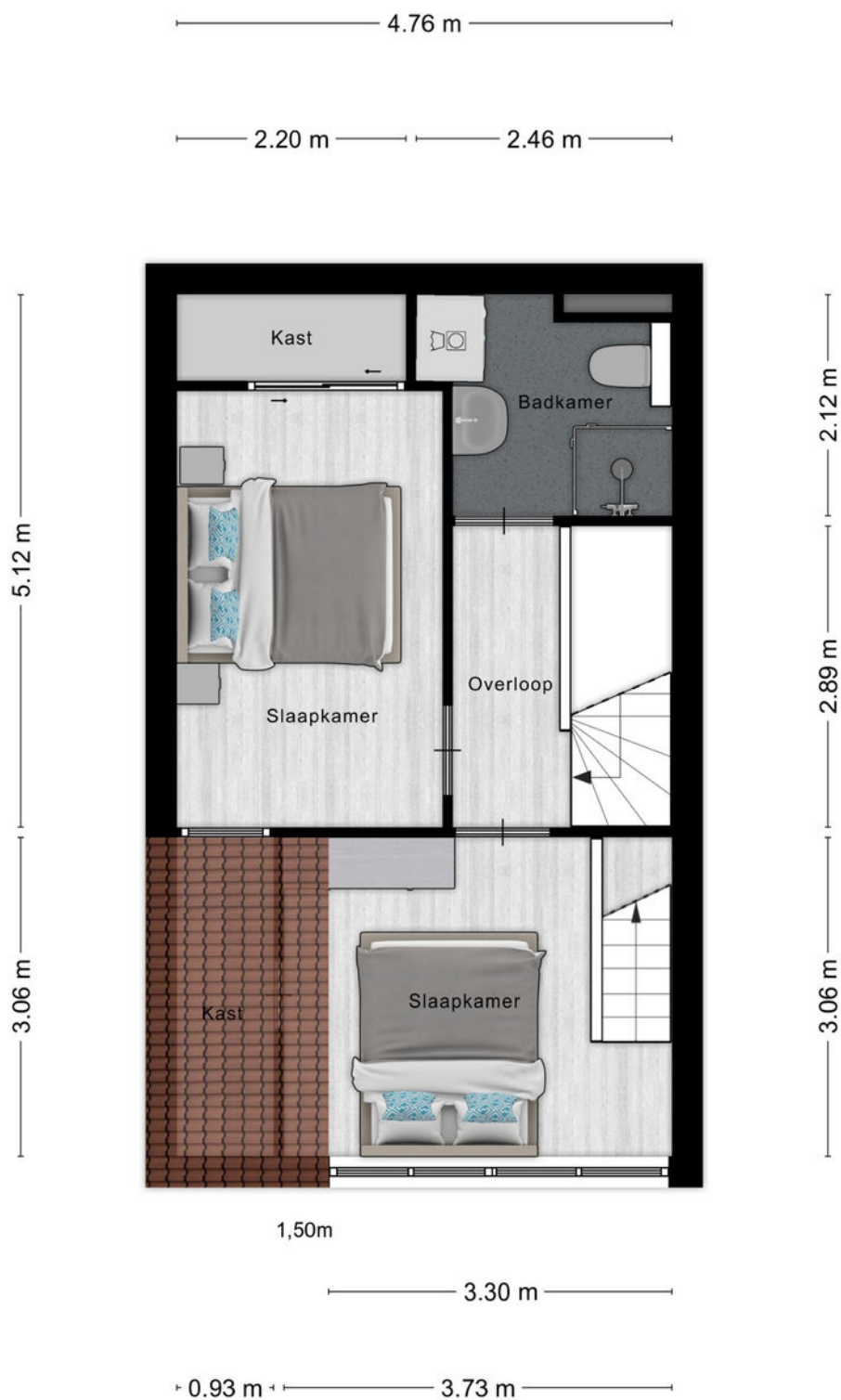

Aan de plattegronden kunnen geen rechten worden ontleend
© Zibber www.zibber.nl

Plattegrond

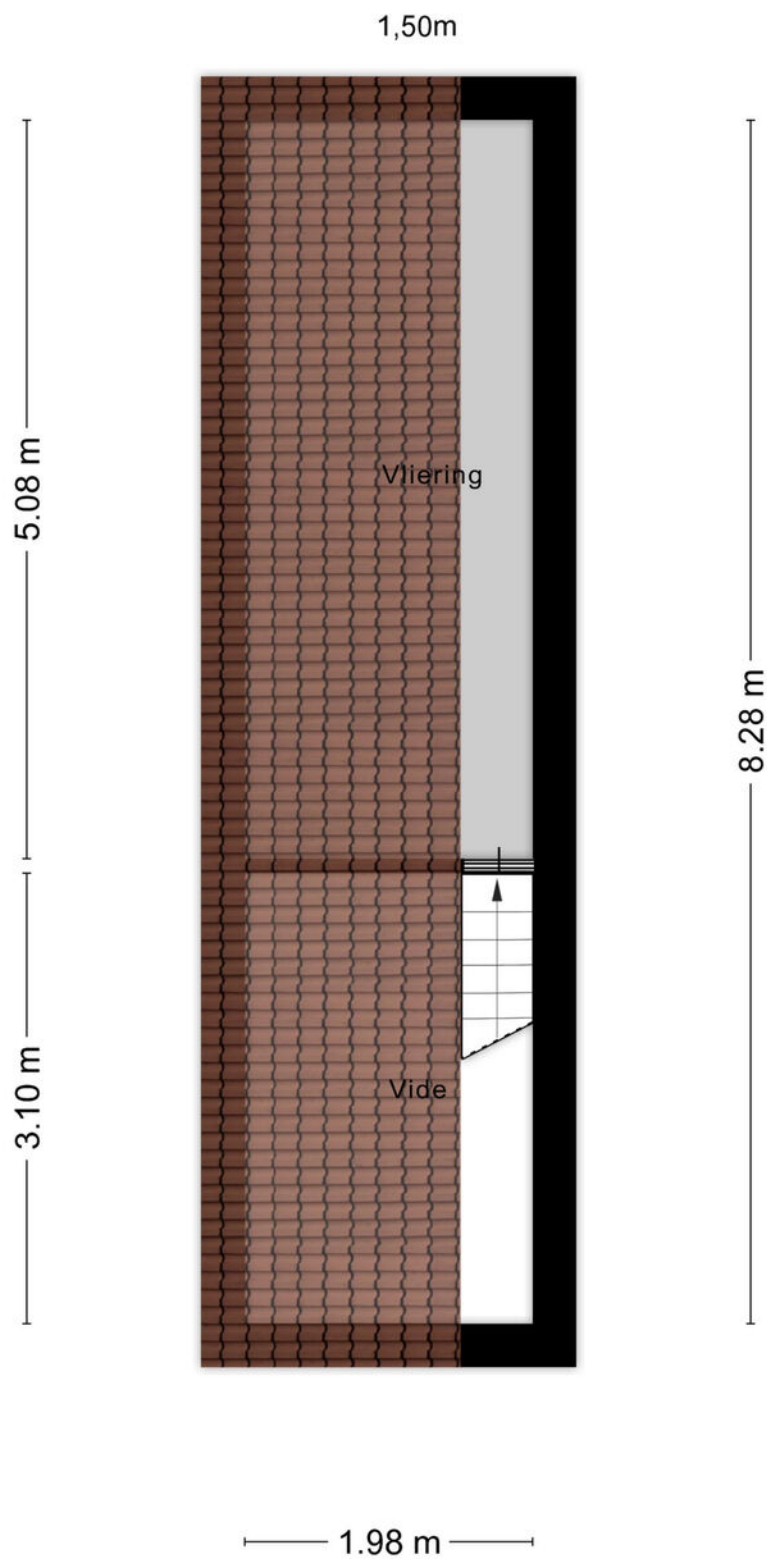

Aan de plattegronden kunnen geen rechten worden ontleend
© Zibber www.zibber.nl

Plattegrond

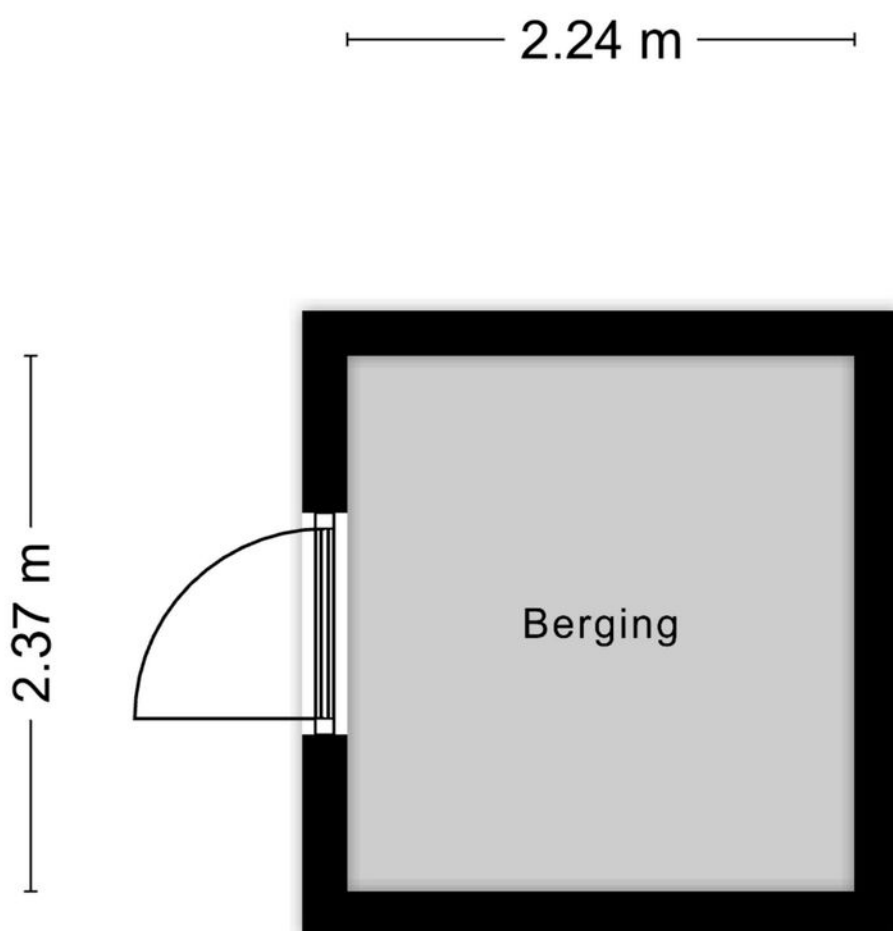

Aan de plattegronden kunnen geen rechten worden ontleend
© Zibber www.zibber.nl

Kadastrale kaart



Lijst van zaken

	Blijft achter	Gaat mee	Ter overname
Woning - Interieur			
Opbouwspots/armaturen/lampen/dimmers		■	
Losse (hang)lampen		■	
Philips Hue verlichting keuken	■		
Philips Hue besturing (meterkast)		■	
Schoenenkast hal	■		
Legplankenkast voorraadkast	■		
Gordijnrails	■		
Gordijnen	■		
Rolgordijnen	■		
(Losse) horren/rolhorren	■		
Laminaat	■		
Inbouwkast slaapkame	■		
Trapkast slaapkamer	■		
Woning - Keuken			
Keukenblok (met bovenkasten)	■		
Kookplaat	■		
Afzuigkap	■		
Oven	■		
Koel-vriescombinatie	■		
Vaatwasser	■		
Koffiezetapparaat		■	
Woning - Sanitair/sauna			
Toilet	■		
Toiletrolhouder	■		
Fontein	■		
Lampen badkamer		■	

Lijst van zaken

	Blijft achter	Gaat mee	Ter overname
Spiegel boven fontein	■		
Douche (cabine/scherm)	■		
Wastafel	■		
Wastafelmeubel	■		
Toiletkast	■		
Toilet	■		
Toiletrolhouder	■		
Woning - Exterieur/installaties/veiligheid/energiebesparing			
(Voordeur)bel		■	
(Veiligheids)sloten en overige inbraakpreventie	■		
Rookmelders	■		
(Klok)thermostaat	■		
CV-installatie	■		
Geiser	■		
Telefoonaansluiting/internetaansluiting	■		
Zonnepanelen	■		
Tuin			
Tuinaanleg/bestrating	■		
Beplanting	■		
Buitenverlichting	■		
Tuinhuis/buitenberging	■		
Kasten/werkbank in tuinhuis/berging		■	
Buitenverlichting schuur	■		
Binnenverlichting schuur	■		

Locatie van de woning

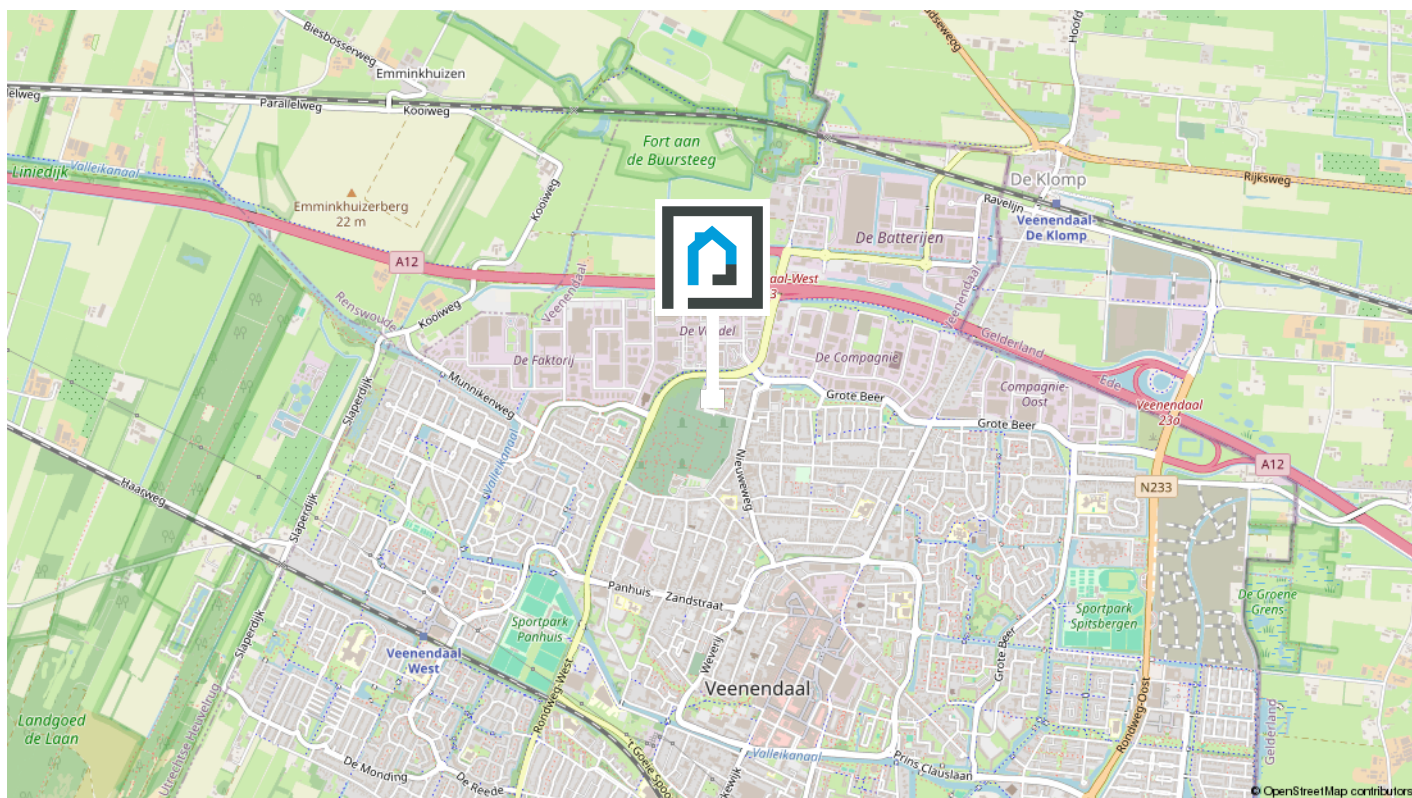

Woon jij binnenkort op deze locatie?

De buurt

De woning is gelegen in de wijk 't Hoorntje in Veenendaal. De woning heeft een rustige ligging op korte afstand van het centrum van Veenendaal. Op korte fietsafstand ligt het NS-station Veenendaal-De Klomp, ook vind je verschillende (basis)scholen en sportaccommodaties in de buurt. Daarnaast zijn er verschillende winkels en cafés op korte afstand gelegen. De uitvalswegen naar snelweg de A12 en A30 zijn ook gemakkelijk te bereiken.

[Bekijk op de volgende pagina enkele statistieken van de buurt.](#)

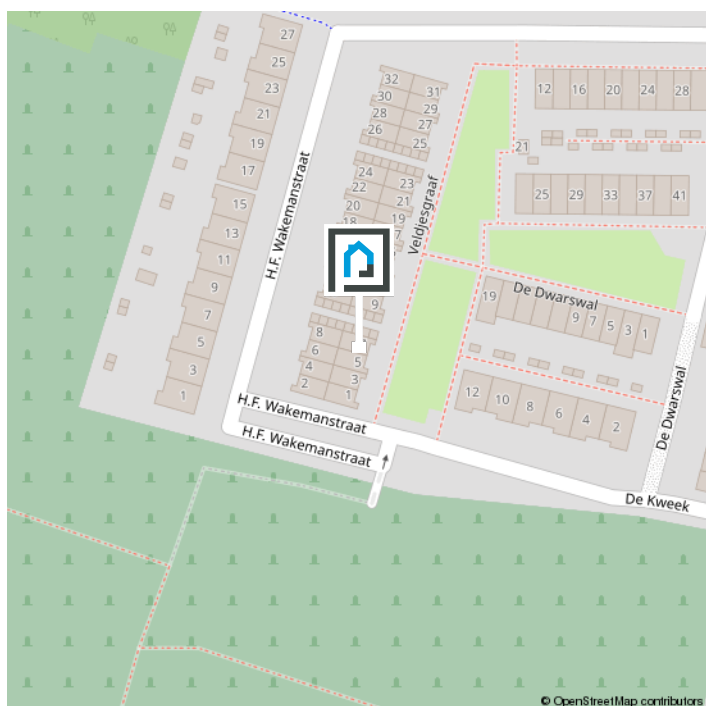

Statistieken

Buurtinformatie - Veenendaal / 't Hoorntje

Leeftijd



0 - 14: 17%

15 - 24: 12%

25 - 44: 31%

45 - 64: 25%

65+: 15%

Huishoudens



Eenpersoons: 39%

Zonder kinderen: 29%

Met kinderen: 32%

Koop / huur



Koop: 58%

Huur: 42%



49%



51%



1,0 per huishouden

Wonen in het mooie Veenendaal

Mooi dorp

Veenendaal is een bruisend dorp met een stads en groen karakter. De binnenstad heeft een groots winkelhart met een divers aanbod aan restaurants en cafés. Daarnaast zijn Theater De Lampegiet, het Filmhuis en de Cultuurfabriek geschikte plekken voor een avondje uit. Veenendaal is een goede uitvalsbasis voor een heerlijke wandeling of fietstocht, want het dorp ligt op de rand van de Utrechtse Heuvelrug.



Groene omgeving

Veenendaal is een dorp, maar voor veel inwoners voelt het als een stad. Mensen begroeten elkaar op straat, maken een praatje, weten wie hun burens zijn en er heerst een hecht gevoel binnen de vele verenigingen en gemeenschappen.

Het dorp heeft in de loop der jaren verschillende prijzen gewonnen. Veenendaal was in 1997 de Groenste stad van Europa, is in 2000 en in 2020 verkozen tot Fietsstad van Nederland, werd in 2004 benoemd tot de groenste dorp van Nederland én won in 2013 de Nationale Citymarketing Award voor middelgrote gemeenten.

Klanttevredenheid & reviews



10,0 voor verkoop!

"Aandacht voor alle aspecten, zeer professioneel, Prettig in de omgang wat een fantastisch goed team. Zowel aan het begin van het traject de opstart van de verkoop, de bezichtigingen en het natraject. En dit allemaal binnen een zeer korte termijn. Echt een TOP makelaar!"

- [Verkoper van Beatrixstraat 53](#)

9,5 voor aankoop!

"Met veel enthousiasme en een proactieve werkstijl gaat Van Schuppen voor je aan de slag als aankoopmakelaar. Zeer goede bereikbaarheid en vriendelijke medewerkers. Ze geven gericht en eerlijk advies. Zeker een aanrader!"

- [Aankoper van Bosmahof 28a](#)

9.4 VERKOOP
Gemiddelde

AANKOOP
Gemiddelde **9.8**



De makelaar als poortwachter

Het is je wellicht opgevallen dat wij sinds kort veel vragen stellen. Dit komt doordat de overheid sinds 25 juli 2018 makelaars (eerder waren het vooral banken) de rol van poortwachter heeft gegeven. Voor jou en ons heeft dit de nodige veranderingen en verantwoordelijkheden meegebracht.

Waarom vragen wij wat we vragen?

Op basis van de Wet ter voorkoming van witwassen en financieren van terrorisme (Wwft) moeten wij al onze klanten identificeren en die identiteit verifiëren, dus ook die van jou. Kortom: wij moeten weten met wie wij zaken doen.

Naast het identificeren en verifiëren brengen wij in kaart waar je woont, maar waarom? Dit alles heeft te maken met het feit dat er landen zijn met een verhoogd risico op witwassen en /of financiering van terrorisme. Daarom doen wij dus onderzoek naar waar je woont en leggen dit vast.

Waarom wordt er gevraagd naar de herkomst van gelden?

We zijn er dan nog niet, want hoe ga je de aankoop financieren? Waar komt het geld vandaan? Zo'n vraag zorgt wellicht voor onbegrip bij je, maar helaas zijn wij het verplicht om te achterhalen wat de herkomst is van het geld waarmee je jouw aankoop gaat financieren. Waarom? Omdat we van de wetgever moeten vaststellen dat je met jouw aankoop geen geld wilt witwassen.

Als we dit in kaart hebben gebracht voldoen wij aan onze verplichting vanuit de Wwft om een cliëntenonderzoek te doen voordat wij een aan- of verkoop laten plaatsvinden.

MOT

Wij zijn ook verplicht een melding te doen bij de FIU (Financial Intelligence Unit) Nederland, als we een vermoeden hebben van een (voorgenomen) ongebruikelijke transactie. Bijvoorbeeld als we geen reële verklaring van jou krijgen over de herkomst van de gelden.

Wij begrijpen dat het cliëntenonderzoek om privacygevoelige informatie vraagt, vanuit wet- en regelgeving is dit vastgelegd en makelaars moeten hieraan voldoen.

Het verzoek om deze informatie is niet in strijd met de Algemene Verordening Gegevensbescherming (AVG).

Heb je nog vragen? Dan kan je deze altijd aan ons stellen.

Over ons



**Wij zijn
Van Schuppen Makelaars!**

Jouw NVM Makelaar in Veenendaal! Van Schuppen Makelaars kent een lang bestaansrecht, zeker voor onze regio. Het makelaarskantoor in Veenendaal bestaat al sinds 1968. Daarmee is Van Schuppen het oudste, nog bestaande makelaarskantoor in Veenendaal. Een vertrouwde waarde in de regio!

Jong team met de kennis van jaren

Onze geschiedenis is rijk, ons team daarentegen is jong en dynamisch. Wij combineren het beste van beiden. De jarenlange kennis wordt zorgvuldig overgedragen aan nieuwe medewerkers die ons team versterken. Zij verrijken die kennis met hun eigen ervaringen. Door het gebruik van tools, onze app en social media hebben we een breed platform. Daar doen we ons voordeel mee wanneer we jouw woning onder de aandacht brengen van woningzoekers.

Dé full service NVM makelaar

Wij zijn een full service NVM makelaar. Dat houdt in dat Van Schuppen je bij elk denkbaar traject bij jouw vastgoed kan begeleiden. Bij de aan- en verkoop van jouw woning of bedrijfspand, maar net zo goed bij de aan- of verhuur of bij de taxatie van uw vastgoedobject. Ondanks de verschillende disciplines is Van Schuppen vooral een laagdrempelig kantoor. Kom gerust eens langs dan drinken we een kopje koffie en beantwoorden we gelijk jouw vragen.

Extra informatie 1/3

Onderhoud

De staat van onderhoud en beoordeling van de bouwkundige staat geldt op basis van visuele waarnemingen, gerelateerd aan de ouderdom van het object. Een uitgebreide bouwkundige opname valt nadrukkelijk buiten het kader van deze brochure. Dit behoort eventueel tot de onderzoeksplicht van de kandidaat-koper(s).

Onderzoeksplicht van de koper

Koper is te allen tijde gerechtigd voor eigen rekening een bouwkundige keuring te (laten) verrichten dan wel andere adviseurs te raadplegen teneinde een goed inzicht te verkrijgen over de staat van onderhoud. Op grond van het Burgerlijk Wetboek rust er op de koper van een woning een onderzoeksplicht. Dit houdt in dat de koper zelf verantwoordelijk is voor de beoordeling of de woning de eigenschappen zal bezitten om te voldoen voor het gebruik dat hij van de woning zal willen maken. Het verdient dan ook aanbeveling om een ter zake (bouwkundig) deskundige in te schakelen. Indien koper besluit om niet tot inschakeling van een deskundige over te gaan, komen eventuele nadelige gevolgen hiervan volledig voor zijn en/of haar rekening.

Aansprakelijkheid

De inhoud behelst slechts een globale omschrijving van een object. De informatie berust deels op door derden aan onze kantoren verstrekte gegevens. Met de meeste zorg hebben wij deze informatie verwerkt doch kunnen ten aanzien van de juistheid van deze gegevens geen aansprakelijkheid aanvaarden. Deze objectinformatie beoogt geen uitputtende lijst te geven met betrekking tot mogelijk aanwezige gebreken in de woning. De informatie die is ver-

meld, is verkregen van de eigenaar/ verkoper en uit eigen waarnemingen ter plaatse en heeft als bedoeling om de koper zo goed mogelijk te informeren en tegelijk te voldoen aan de op de verkoper rustende mededelingsplicht. Aan deze brochure kunnen geen rechten worden ontleend.

Deze brochure is door ons kantoor met de meeste zorg samengesteld aan de hand van de door de verkoper aan ons ter hand gestelde gegevens en tekeningen. Derhalve kunnen wij geen garanties verstrekken, noch kunnen wij op enigerlei wijze eventuele aansprakelijkheid voor deze gegevens aanvaarden.

Meetinstructie

De Meetinstructie is gebaseerd op de NEN2580. De Meetinstructie is bedoeld om een meer eenduidige manier van meten toe te passen voor het geven van een indicatie van de gebruiksoppervlakte. De Meetinstructie sluit verschillen in meetuitkomsten niet volledig uit, door bijvoorbeeld interpretatieverschillen, afrondingen of beperkingen bij het uitvoeren van de meting.

Lijst van zaken

Een lijst van zaken betreffende de roerende zaken die al dan niet achterblijven is in deze brochure aanwezig.

Koopakte

De koopakte wordt opgesteld volgens model NVM. Behoudens nadere afspraken gelden de standaardregels, zoals deze voorkomen in de modelkoopakte die is opgesteld door de Nederlandse Vereniging van Makelaars NVM, de Consumentenbond en de Vereniging Eigen Huis. De waarborgsom (of bankgarantie) is

Extra informatie 2/3

gebruikelijk 10% van de koopsom en wordt voldaan aan de notaris. Eventueel door de koper te maken voorbehouden (zoals het verkrijgen van hypotheek, Nationale Hypotheek Garantie), worden alleen vermeld als deze in de onderhandelingen zijn afgesproken. Voor zover er 34 in deze brochure aanvullende clausules zijn vermeld, worden deze opgenomen in de koopakte. Het verdient aanbeveling in plaats van een waarborgsom van 10% van de koopsom te storten bij de notaris, een bankgarantie van 10% van de koopsom bij de notaris te doen deponeren in verband met mogelijke discussie met de inspecteur van de Inkomsten Belasting.

Bedenktijd

De koper die een natuurlijke persoon is en niet handelt in de uitoefening van een beroep of bedrijf heeft bedenktijd om de koopovereenkomst te ontbinden. De bedenktijd duurt drie dagen en begint om 00.00 uur op de dag die volgt op de dag dat de tussen partijen opgemaakte akte (in kopie) aan de koper ter hand wordt gesteld.

Ontbinding

De termijn die wordt opgenomen voor eventuele (overeengekomen) ontbindende voorwaarden (b.v. financiering) is 6 weken na de dag dat overeenstemming is bereikt over de koopsom en de overige voorwaarden.

Zekerheidsstelling

De waarborgsom/bankgarantie is 10% van de koopsom. De koper dient deze binnen 7 weken na de dag dat overeenstemming is bereikt over de koopsom en de overige voorwaarden bij de desbetreffende notaris te deponeren.

Mededeling tot verkoop

Alle verstrekte informatie dient gezien te worden als een uitnodiging om in onderhandeling te treden. Een bieding gelijk aan de gestelde vraagprijs doet dan ook niet direct een koopovereenkomst tot stand komen.

Gunning

Verkoper behoudt zich uitdrukkelijk het recht voor het object te gunnen aan de gegadigde van zijn en/of haar keuze. Een overeenkomst komt tot stand, indien overeenstemming is bereikt over de koopsom, oplevering, bijkomende voorwaarden, roerende zaken en de koopovereenkomst is ondertekend en de wettelijke bedenktijd is verlopen.

Notariskeuze koper

Indien jij als koper een notaris verkiest buiten een straal van 20km van het pand, zullen eventuele kosten ten behoeve van een volmacht voor verkopers voor rekening van kopers komen.

Erfdienstbaarheden en bijzondere bepalingen

Aan elke onroerende zaak kunnen bijzondere bepalingen verbonden zijn. Deze worden dan aan elke opvolgende eigenaar opgelegd. Ze staan gewoonlijk in het eigendomsbewijs. Een kopie van het eigendomsbewijs is op te vragen via de makelaar. Bepalingen die het gebruik van de onroerende zaak (kunnen) beperken vind je, indien van toepassing, in deze informatie onder aanvullende clausules.

Bouwkundige risico's

Indien de woning gebouwd is in de periode van 1965-1983 bestaat de mogelijkheid dat de constructie is uitgevoerd met betonnen vloeren zoals Kwaaitaal-, Omnia- of Mantavloeren.

Extra informatie 3/3

Er is gebleken dat in gebieden met een hoge vochtigheidsgraad betonschade kan ontstaan door in de vloer aanwezige chloriden, die de sterkte van het beton en eventuele bewapening kan aantasten.

Indien de woning gebouwd is in de periode tussen 1963-1983 zijn er mogelijkwerijs asbesthoudende materialen verwerkt. Bij de eventuele verwijdering van deze materialen dienen op grond van de geldende milieu-regelingen speciale maatregelen genomen te worden, die extra verwijderingskosten met zich mee kunnen brengen. Na 1983 is vrijwel geen losgebonden asbest meer toegepast. De toepassing en verkoop van asbest zijn sinds 1 juli 1993 nagenoeg verboden.

Koop onroerende zaken en aanneming van werk

Op grond van deze wet kan de koopovereenkomst van een woonhuis nog slechts schriftelijk worden aangegaan. Een door beide partijen getekend exemplaar of afschrift hiervan moet aan de koper ter hand worden gesteld. De koper heeft dan (vanaf de dag erop volgend, 0.00 uur) gedurende drie werkdagen het recht de koop te ontbinden. Daarnaast heeft de koper het recht de koopovereenkomst in te schrijven in de openbare registers. Gedurende de bedenktijd kan dit slechts wanneer de akte is opgesteld en mede ondertekend door een notaris. Deze inschrijving / registratie biedt de koper bescherming tegen rechtshandeling en rechtsfeiten, die zich na de dag van inschrijving hebben voorgedaan zoals vervreemding, bezwaring, verhuur, faillissement of onderbewindstelling. Deze inschrijving heeft slechts

effect indien de juridische levering (eigendoms-overdracht) binnen 6 maanden na de inschrijving zal plaatsvinden. De kosten welke hieraan zijn verbonden komen voor rekening van koper. Deze wet is op 1 september 2003 in werking getreden en geldt alleen voor koopovereenkomsten die op of na 1 september 2003 worden gesloten.

De wet identificatieplicht bij dienstverlening

Deze wet brengt mee, dat wij onze opdrachtgevers dienen te identificeren aan de hand van een geldig paspoort, een Nederlands rijbewijs of een geldig verblijfsdocument. Kopieën van deze documenten dienen tevens bij de koopakte te worden gevoegd.



Wanneer je bij ons aanklopt voor financieel advies dan kun je erop rekenen dat wij dit objectief geven. Wij werken namelijk helemaal onafhankelijk van andere partijen. Wij beseffen heel goed dat het aankopen van een huis en het afsluiten van een daarmee gepaard gaande hypotheek een flinke stap is. De woningmarkt is al heel complex, zeker in tijden dat de prijzen de pan uitrijzen omdat de vraag groter is dan het aanbod.

Het is dan wel zo plezierig om een beroep te kunnen doen op de ervaren en deskundige adviseurs die wij in huis hebben”, zegt directeur Dave Smits. “Wij vinden het belangrijk om juist in onze snel veranderende wereld ouderwetse persoonlijke aandacht en service te bieden aan onze klanten. Wij investeren uit overtuiging in onze relaties ook omdat wij geloven in een lange termijn visie welke wij graag met onze klanten ontwikkelen.”

“Wij hebben voor ons werk een bijzondere omgeving gekozen met een ambiance waarbij klanten zich meteen thuis voelen. Wij geloven erin dat mensen voor belangrijke zaken aan tafel willen zitten met echte mensen en niet alles altijd digitaal willen afhandelen.”

Behalve dat wij alles op het gebied van hypotheekzaken aanbieden kunnen wij ook een

breed en volledig verzekeringspakket met jou doornemen en – indien gewenst – afsluiten. “Ook adviseren wij, vanuit Credion Veenendaal, het MKB bij financiering van bedrijf en/ of vastgoed. Je bent in elk geval welkom voor een lekkere kop koffie of een ander drankje. En we bieden je graag de huiselijke warmte, de ouderwetse kwaliteit en een gedegen advies.”



Hypotheekgesprek?

Wij nodigen je graag uit voor een hypotheekgesprek met een van onze adviseurs, de koffie staat klaar!

**Huis & Hypotheek
Veenendaal**

(0318) 555779

veenendaal@huis-hypotheek.nl

Vendelier 2E, 3905 PA Veenendaal



Weten wat jouw woning waard is?
Neem contact met ons op!



Kerkewijk 55
Veenendaal



0318-519 157
info@vanschuppenmakelaars.nl
www.vanschuppenmakelaars.nl